

Мебельная компания «МИФ»  
Паспорт изделия  
Инструкция по сборке и эксплуатации  
мебели

**МС «Ларго» Шкаф (600)**

600x2236x490 (ШxВxГ)

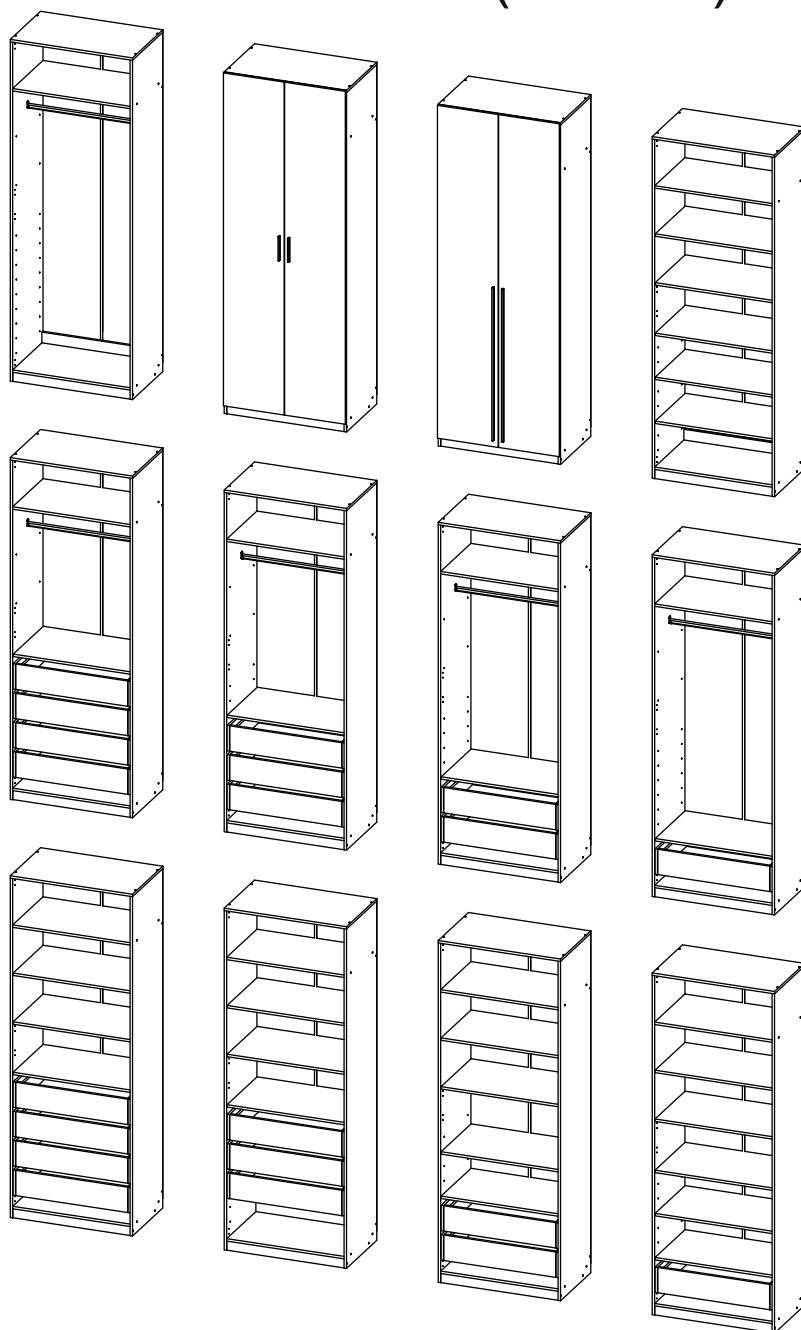







**МИФ**  
МЕБЕЛЬНАЯ КОМПАНИЯ

Россия, Пензенская область,  
г. Пенза, ул. Аустрина, 139 а  
Телефон: (8412) 20-20-37 (многоканальный)  
(8412) 20-20-34, 20-20-35, 90-90-44  
Электронная почта: [mif-penza@mail.ru](mailto:mif-penza@mail.ru)  
Сайт: [www.mebelmif.ru](http://www.mebelmif.ru)

## Комплектовочная ведомость на детали «Шкаф (600)»

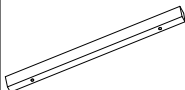
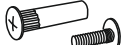
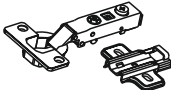
№ упаковки	Наименование	Размер (мм)		Кол-во (шт)	№ по схеме
		Длина	Ширина		
№1	Бок левый	2220	490	1	1
	Бок правый	2220	490	1	2
	Крышка	600	490	1	3
	Вязка	568	490	2	4
	Планка	568	70	2	5
	Цоколь	568	60	2	6
	ЛДВП задняя стенка	2172	397	2	13
	Профиль для ДВП	2144		1	14
	Труба	564		2	15
	Фурнитура			1	

### фурнитура шкафа (600)

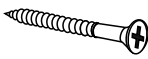
<p>Евровинт 6x50</p>  <p>20 шт</p>	<p>Заглушка евровинта</p>  <p>16 шт</p>	<p>Ключ для евровинта</p>  <p>1 шт</p>	<p>Гвоздь</p>  <p>60 шт</p>	<p>Ручка 156/128 металл</p>  <p>2 шт</p>	<p>Стяжка межсекционная</p>  <p>2 шт</p>	
<p>Подпятник</p>  <p>4 шт</p>	<p>Петля накладная Clip-on (90)</p>  <p>8 шт</p>	<p>Штангодержатель овальный</p>  <p>4 шт</p>	<p>Шуруп 4x16</p>  <p>40 шт</p>	<p>Полкодержатель</p>  <p>20 шт</p>	<p>Винт для ручки M4x20</p>  <p>8 шт</p>	<p>Шуруп 4x30</p>  <p>4 шт</p>

## Комплектовочная ведомость на детали «Ящика Шкаф (600)»

№ упаковки	Наименование	Размер (мм)		Кол-во (шт)	№ по схеме
		Длина	Ширина		
№1	Фасад	532	166	1	7
	Ящик дно	478	384	1	8
	Ящик задняя стенка	478	120	1	9
	Панель	484	166	2	12
	Ящик бок левый	400	120	2	10
	Ящик бок правый	400	120	2	11
		Фурнитура			1

<p>Евровинт 6x50</p>  <p>6 шт</p>	<p>Ключ для евровинта</p>  <p>1 шт</p>	<p>Стяжка эксцентриковая</p>  <p>4 к-кт</p>	<p>Заглушка эксцентрика</p>  <p>4 шт</p>	<p>Направляющие ПВХ 400</p>  <p>1 к-кт</p>	<p>Шуруп 4x30</p>  <p>8 шт</p>	<p>Шуруп 4x16</p>  <p>8 шт</p>
<p>Шкант</p>  <p>2 шт</p>	<p>Футорка пластик D 5x13</p>  <p>8 шт</p>					

## Комплектовочная ведомость на детали «Полка Шкаф (600)»

№ упаковки	Наименование	Размер (мм)		Кол-во (шт)	№ по схеме
		Длина	Ширина		
№1	Полка	566	486	1	17

Дополнительная фурнитура

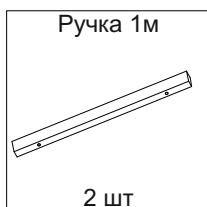

## Комплектовочная ведомость на детали «Фасад шкаф (600)/шкаф угл.»

№ упаковки	Наименование	Размер (мм)		Кол-во (шт)	№ по схеме
		Длина	Ширина		
№1	Фасад	2178	297	2	16

## Схема сборки модуля:

1. Сборку следует проводить вдвоём в сухом помещении на ровной поверхности. Перед сборкой определить место установки изделия, вскрыть все упаковки, закрепить необходимую фурнитуру по наметкам согласно инструкции. После этого можно приступать к дальнейшей сборке.

2. Подготовьте боковины №1, №2 к дальнейшему монтажу. Для этого:

- гвоздями 2x20 набейте подпятники;
- шурупами 4x16 прикрутите штангодержатели;
- в случае навешивания фасадов - шурупами 4x16 прикрутите ответные планки петель;
- в случае установки ящиков - набейте футорки D5x13 (схема разметки указана ниже);
- в случае установки полок - вставьте полкодержатели (схема разметки указана ниже).

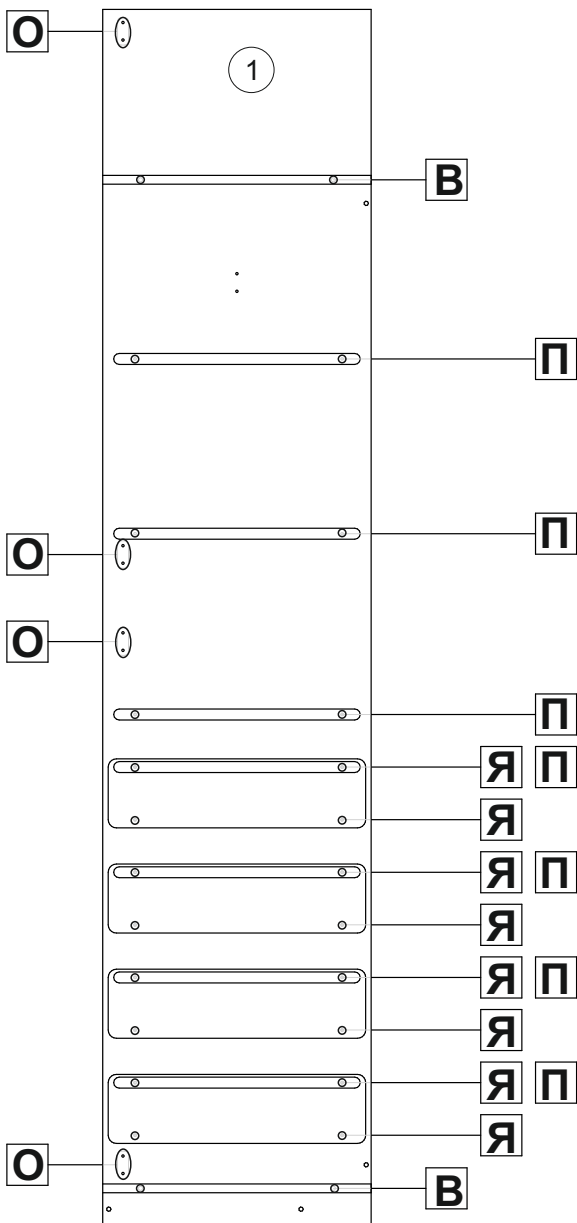
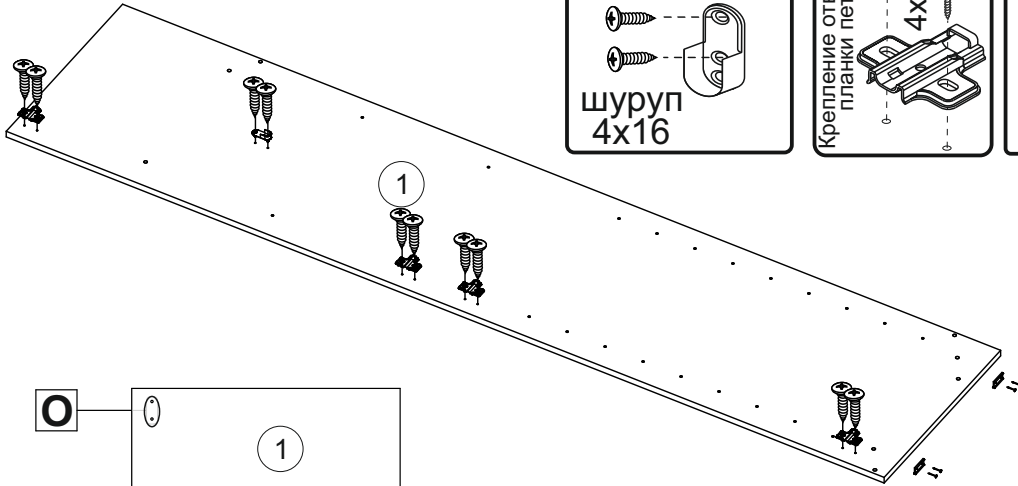
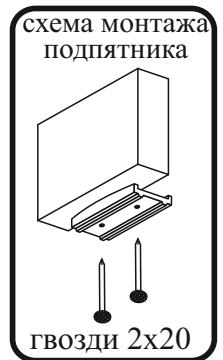
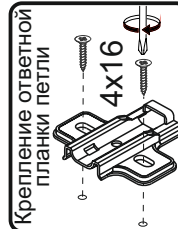

**В** - вязка

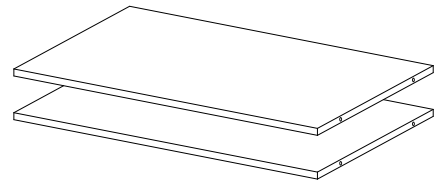

**П** - полка

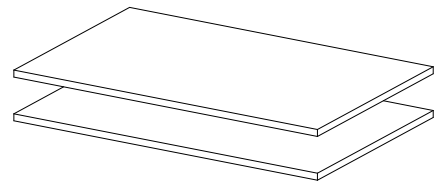

**Я** - ящик

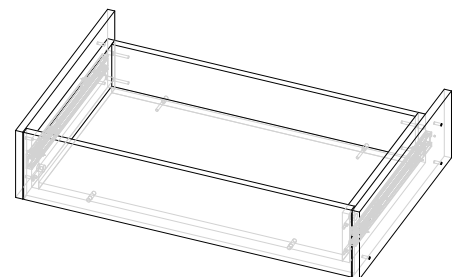

**О** - ответная планка петли

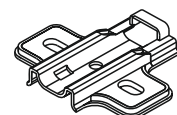

3. Соедините евровинтами вязки №4, планки №5, цоколи №6 с боковинами №1, №2.

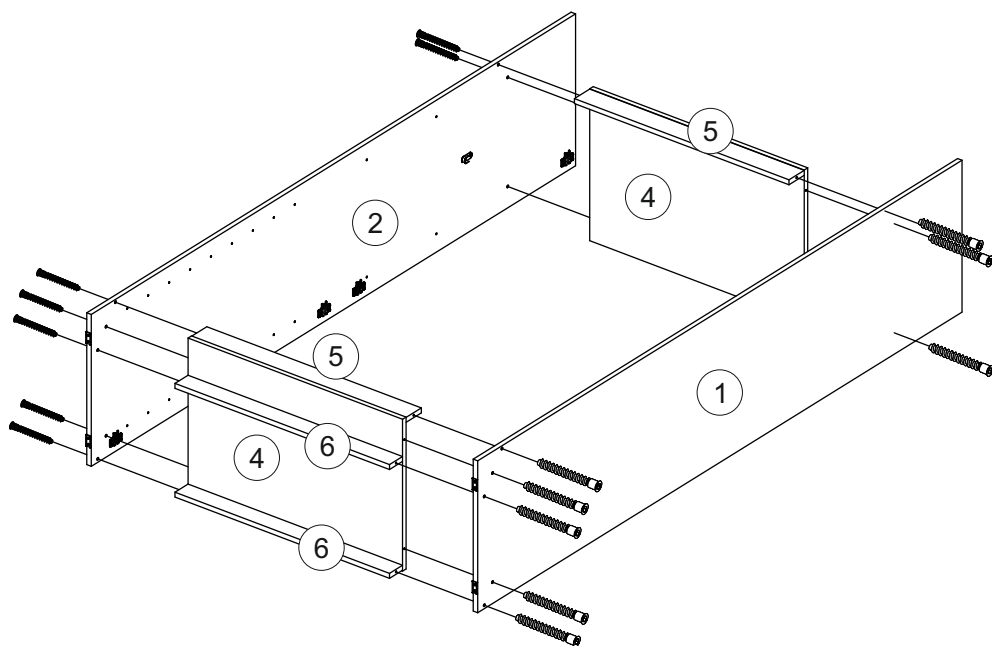

 x16



4. Соедините евровинтами крышку №3 с боковинами №1, №2.

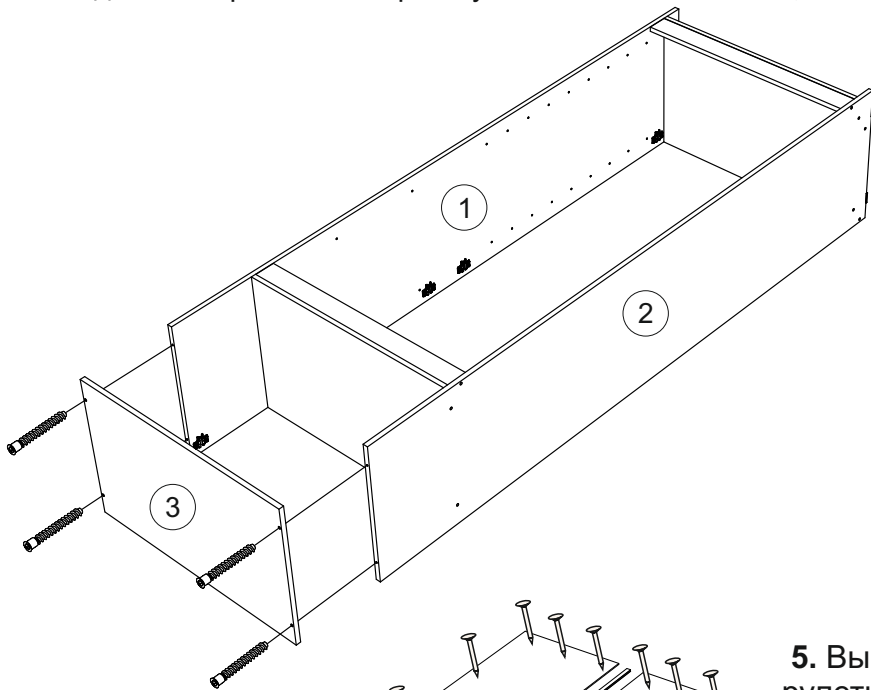

 x4



5. Выровняйте диагонали при помощи рулетки и гвоздями 2x20 закрепите задние стенки №13, предварительно соедините их профилем №14.

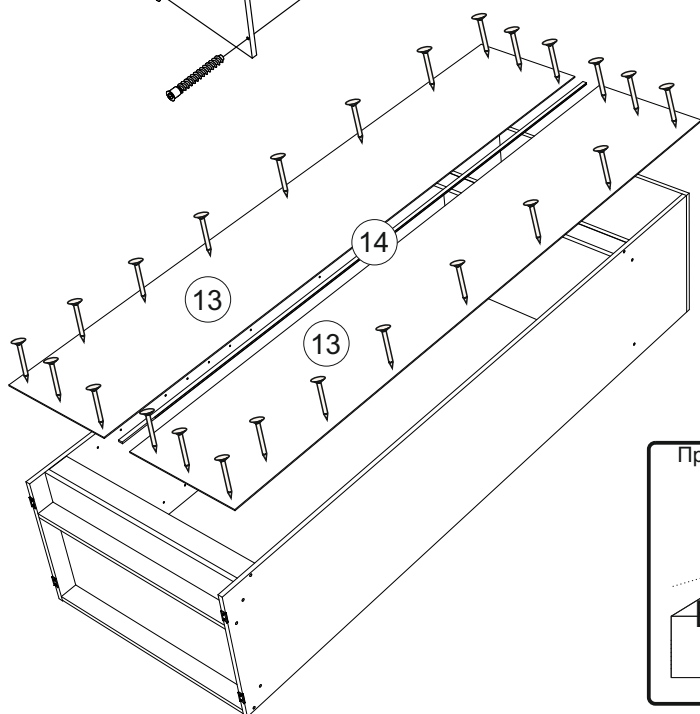

 x60

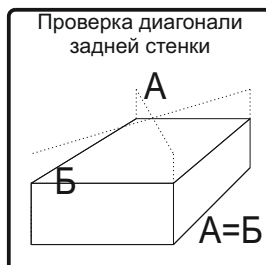

**6. Для шкафов с фасадами - шурупами 4x16 прикрутите петли на фасады №16.**  
 Досверлите сверлом Ø5 отверстия под ручку.  
 Возможно установить как ручку 156 (шаг 128мм), так и ручку 1000 (шаг 320мм).  
 Ручка крепится винтом М4х20.  
 Навесьте фасады отрегулируйте зазоры.

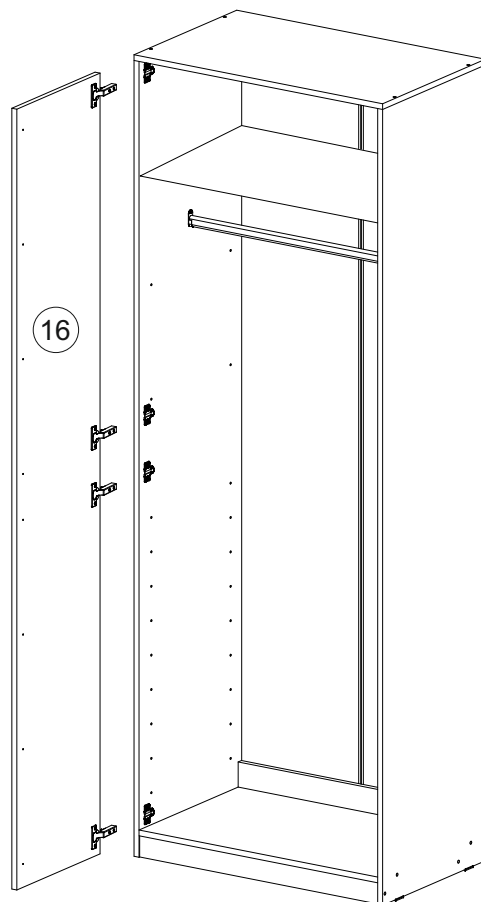
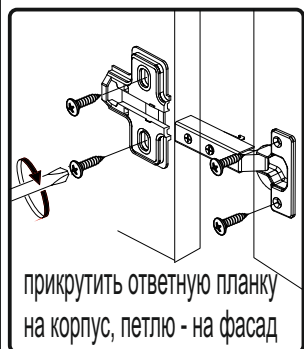
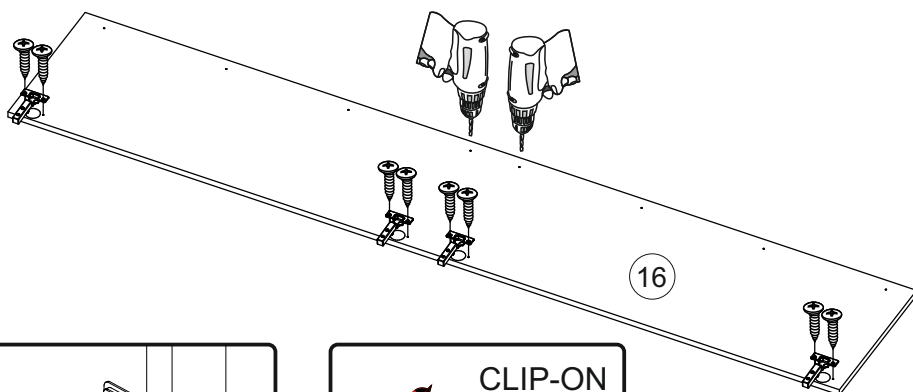

**Регулирование зазоров и положения дверей с петлями по высоте, ширине, глубине**

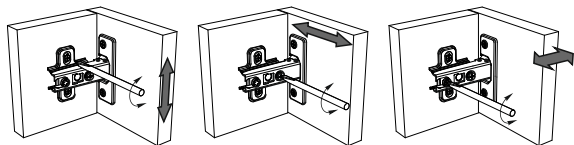

**7. СБОРКА И УСТАНОВКА ЯЩИКОВ.**

Ящик устанавливается в панели №12, а панели №12 крепятся к боковинам шкафа №1, №2.

Шурупами 4x16 прикрутите направляющие ящиков на панели №12.  
 Панель имеет универсальную сверловку и становится левой/правой в зависимости от того, в какую сторону прикручены направляющие.

**левая**

**верх**

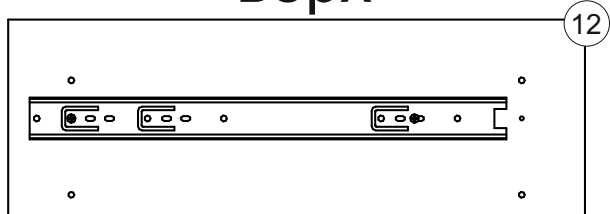

**правая**

**верх**

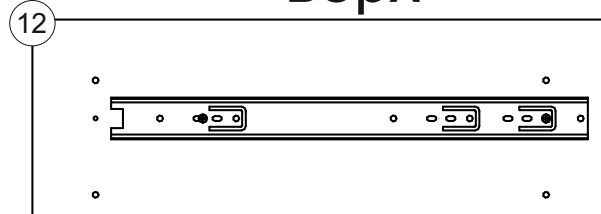

**НИЗ**

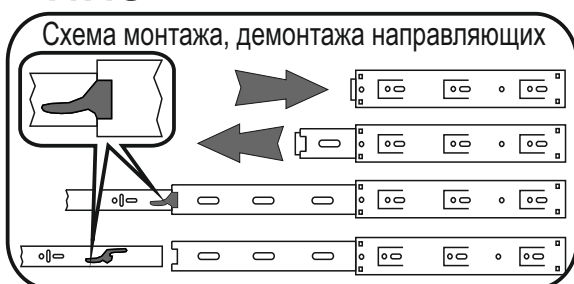

**НИЗ**





## Инструкция по уходу за мебелью и правила эксплуатации

Для поддержания надлежащего внешнего вида и увеличение срока эксплуатации рекомендуется соблюдать следующие общие правила:

1. Мебель должна эксплуатироваться в сухих и теплых помещениях, имеющих отопление и вентиляцию при температуре воздуха не ниже +1° и не выше +40°, относительной влажности 65-85%.
2. Расположение мебели ближе одного метра от отопительных приборов и других источников тепла, а также под прямыми солнечными лучами, вызывает ускоренное старение покрытия и деформацию мебельных щитов.
3. Поверхность деталей мебели следует оберегать от попадания влаги во избежание разбухания каркасов, фасадов и столешницы, отклеивания кромок на боковых поверхностях.
4. Следует оберегать поверхность мебели и ее конструктивные элементы от механических повреждений, которые могут быть вызваны воздействием твердых предметов, абразивных порошков, а также чрезмерными физическими нагрузками.
5. Изделия мебели необходимо устанавливать на ровные поверхности.
6. Рекомендуется для чистки преимущественно пользоваться мягкой тканью или замшей, смоченной и хорошо отжатой перед использованием. Всегда тщательно высушивайте (протирайте сухой тканью) смоченные участки по окончании чистки. Не следует использовать средства, обладающие абразивными свойствами, а также губки с покрытием из металлического волокнообразного или стружечного материала при чистке.
7. В процессе эксплуатации мебели возможно ослабление крепежной фурнитуры, необходимо осуществлять «затяжку» всех изделий металлофурнитуры, осуществляющих крепеж и регулировку узлов, обеспечивающих открывание и трансформацию подвижных элементов.

### Общие технические указания по сборке.

Для удобства транспортировки и предохранения от повреждений, мебель поставляется в разобранном виде в индивидуальной упаковке. Вы можете собрать ее самостоятельно, либо воспользоваться услугами квалифицированных сборщиков. Не приступайте к сборке, не ознакомившись с инструкцией!

Проверить комплектность каждой упаковки, согласно комплектовочной ведомости. **При обнаружении дефектов или не комплектности к сборке не приступать. Обратитесь к продавцу.** ВНИМАНИЕ! Не рекомендуется одновременно вынимать детали из всех упаковок во избежание их смешивания (можете перепутать детали). Проверить наличие фурнитуры.

Во избежание перекосов и повреждений, а также загрязнения мебели, сборку производить на ровном полу, покрытом тканью или бумагой. Необходимо соблюдать осторожность, чтобы не повредить поверхность деталей. В сборке сложных и больших изделий желательно участие двух человек. Перед началом сборки необходимо определить расположение деталей в изделии в соответствии со схемами сборки и инструкцией.

Производитель оставляет за собой право вносить незначительные изменения в конструкцию, не изменяющую внешний вид и дизайн изделия без предварительного уведомления.

Поставщик гарантирует соответствие товаров требованиям ГОСТа 16371-14 при соблюдении условий транспортировки, хранения, сборки (для мебели поставляемой в разобранном виде), эксплуатации.

Гарантийный срок эксплуатации мебели: детской и для общественных помещений - 18 месяцев, бытовой – 24 месяца. Гарантийный срок при розничной продаже через торговую сеть исчисляются со дня продажи мебели, но в пределах 30 месяцев со дня ее изготовления. Срок эксплуатации 10 лет.



Россия, Пензенская область,  
г. Пенза, ул. Аустрина, 139 а  
Телефон: (8412) 20-20-37 (многоканальный)  
(8412) 20-20-34, 20-20-35, 90-90-44  
Электронная почта: mif-penza@mail.ru  
Сайт: www.mebelmif.ru

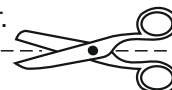

отрезать и  
приклеить

### МС «Ларго Шкаф (600)»

Соответствует  
ГОСТ 16371-14

Дата изготовления: 20\_\_\_\_ год  
Гарантийный срок эксплуатации 24 мес.  
Срок службы изделия 10 лет.  
Материал: ЛДСП